

INSTRUCTION MANUAL

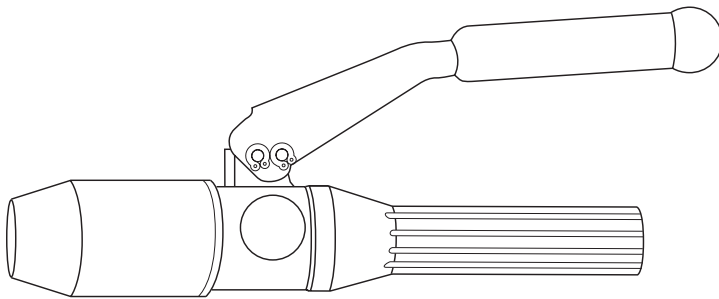

Quick Draw®

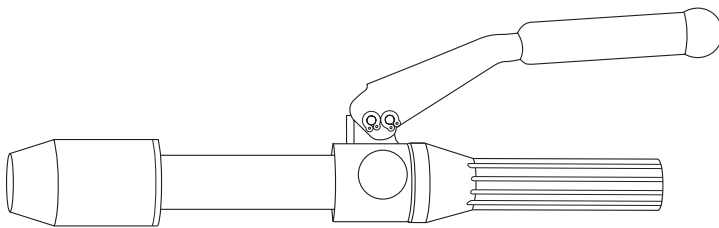

Quick Draw Flex™

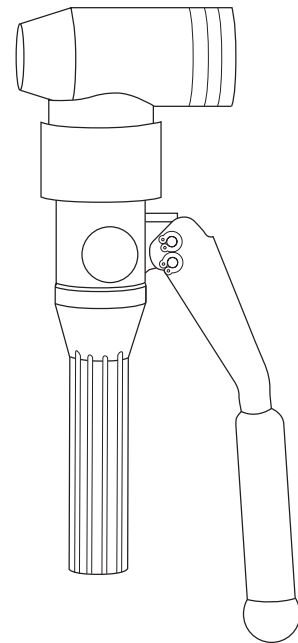

Quick Draw 90®

Quick Draw®

Español..... 13
Français..... 25

Hydraulic Knockout Drivers



Read and understand all of the instructions and safety information in this manual before operating or servicing this tool.

Register this product at www.greenlee.com

Table of Contents

Description	2
Safety	2
Purpose of this Manual	2
Important Safety Information	3-5
Identification and Illustration	6
Specifications	6
Setup and Operation	7-8
Capacity	9
Maintenance	10
Troubleshooting	11

Description

The Greenlee Quick Draw® Hydraulic Knockout Drivers are hand-held, self-contained punch drivers intended to be used with Greenlee punches, dies, and drawstuds for punching holes through mild steel, stainless steel, brass, copper, aluminum, fiberglass, and plastics.

These tools are designed to be used with the following Greenlee tools:

- Standard punches, dies, and drawstuds
- Slug-Buster® punches, dies, and drawstuds
- Slug-Splitter® punches, dies, and drawstuds
- SPEED PUNCH® Knockout System
- Electronic connector panel punches
- Special shape punches, dies, and drawstuds (“D”, Double “D”, Key, Square, Rectangular, and Oiltight with notches)

Standard, Slug-Buster, Electronic Connector Panel Punches, and special shape punches can punch holes through mild steel, brass, copper, aluminum, fiberglass, and plastics, with limited stainless steel capability.

Slug-Splitter punches, dies, and drawstuds are capable of punching through all of these materials and are optimized for stainless steel. Refer to the “Capacity” section in this manual for details information on maximum driver rating. Do not exceed the rated capacity of the punch or driver.

Safety

Safety is essential in the use and maintenance of Greenlee tools and equipment. This manual and any markings on tools provide information for avoiding hazards and unsafe practices related to the use of the tools. Observe all of the safety information provided

Purpose of this Manual

This manual is intended to familiarize all personnel with the safe operation and maintenance procedures for the following Greenlee tools:

Quick Draw Flex™

Quick Draw®

Quick Draw 90®

Keep this manual available to all personnel.

Replacement manuals are available upon request at no charge at www.greenlee.com.



Do not discard this product or throw away!

For recycling information, go to www.greenlee.com.

All specifications are nominal and may change as design improvements occur. Greenlee Tools, Inc. shall not be liable for damages resulting from misapplication or misuse of its products.

Kwik-Stepper, Slug-Buster, Slug-Splitter, and SPEED PUNCH are registered trademarks and Intell-PUNCH™ is a trademark of Greenlee Tools, Inc.

KEEP THIS MANUAL

IMPORTANT SAFETY INFORMATION



SAFETY ALERT SYMBOL

This symbol is used to call your attention to hazards or unsafe practices which could result in an injury or property damage. The signal word, defined below, indicates the severity of the hazard. The message after the signal word provides information for preventing or avoiding the hazard.

⚠ **DANGER**

Immediate hazards which, if not avoided, **WILL** result in severe injury or death.

⚠ **WARNING**

Hazards which, if not avoided, **COULD** result in severe injury or death.

⚠ **CAUTION**

Hazards or unsafe practices which, if not avoided, **MAY** result in injury or property damage.

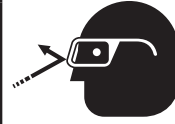

⚠ **WARNING**

Wear eye protection when operating or servicing this tool.

Failure to wear eye protection could result in serious eye injury from flying debris or hydraulic oil.



⚠ **WARNING**

Skin injection hazard:

Do not use hands to check for oil leaks. Oil under pressure easily punctures skin. If injured, seek medical attention immediately to remove oil.

Failure to observe this warning could result in serious injury, gangrene, or death.



⚠ **WARNING**

Do not use solvents or flammable liquids to clean the tool body. Solvents or flammable liquids could ignite and cause serious injury or property damage.



⚠ **WARNING**

Read and understand all of the instructions and safety information in this manual before operating or servicing this tool.

Failure to observe this warning could result in severe injury or death.



⚠ **WARNING**

Electric shock hazard:

This tool is not insulated. When using this unit on or near energized electrical lines, use proper personal protective equipment.

Failure to observe this warning could result in severe injury or death.



⚠ **WARNING**

Pinch points:

- Remove battery before changing dies, adapters, or jaws.
- Keep hands away from the tool head when punching.

Failure to observe these warnings could result in severe injury or death.

IMPORTANT SAFETY INFORMATION (cont'd)

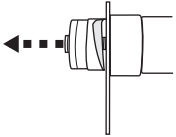
	<p style="text-align: center;">⚠ WARNING</p> <p>A component failure could throw broken parts.</p> <ul style="list-style-type: none"> • Do not allow anyone to stand in front of the punch or behind the hydraulic ram. • Close access doors or covers on any equipment that is in line with the punch or ram. <p>Failure to observe this warning could result in severe injury or death.</p>
---	---

⚠ WARNING
<ul style="list-style-type: none"> • Inspect tool for wear or damage. Replace any worn, damaged, or missing components with Greenlee replacement parts. A damaged or improperly assembled tool can break and strike nearby personnel with sufficient force to cause severe injury or death. • Inspect the punch, die, and drawstud for wear or damage. Replace any worn or damaged items with Greenlee replacement parts. Replace any punches that have dull cutting surfaces.

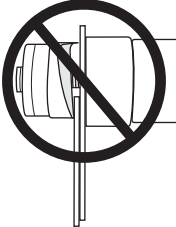
	<p style="text-align: center;">⚠ WARNING</p> <p>Do not attempt to punch a hole through two or more layers of material. This will bend or break the drawstud, and could throw parts with great force.</p> <p>Failure to observe this warning could result in severe injury or death.</p>
---	--

⚠ WARNING
<p>Do not exceed the rated capacity of this tool. Exceeding the rated capacity could cause a component failure, which could throw broken parts with great force.</p> <p>Failure to observe this warning could result in severe injury or death.</p>

⚠ WARNING
<p>Set up the tool properly. An improper setup could cause a component to fail and strike nearby personnel with great force.</p> <ul style="list-style-type: none"> • <i>Use only Greenlee punches, dies, and drawstuds. Other manufacturers' components might not withstand the forces generated by this punch driver.</i> • Manual Punch Setup: The punch must be threaded completely onto the drawstud. All of the punch threads must be engaged by the drawstud threads. Incomplete assembly could cause a component failure. • Hydraulic Punch Setup: The drawstud must be threaded completely into the driver head. The punch must be threaded completely onto the drawstud. All of the punch threads must be engaged by the drawstud threads. Incomplete assembly could cause a component failure. • SPEED PUNCH Setup: The drawstud must be threaded completely into the driver head. The SPEED LOCK must fully engage and completely close on the drawstud. Incomplete assembly could cause a component failure. <p>Failure to observe these warnings could result in severe injury or death.</p>

⚠ WARNING
<p>Use this tool for the manufacturer's intended purpose only. Use other than that which is described in this manual can result in injury or property damage.</p>

⚠ WARNING
<p>Ensure the punch cycle is stopped after a hole is made. Failure to do so could cause a part collision which could throw broken parts.</p> <p>Failure to observe this warning could result in severe injury or death.</p>



IMPORTANT SAFETY INFORMATION (cont'd)

⚠ CAUTION

The punch driver will fall free when the punch is complete.

- Support the weight of the tool when punching.
- Do not allow anyone to stand beneath an overhead punch.

Failure to observe this warning may result in injury or property damage.

⚠ CAUTION

Do not secure this tool in a vise. This tool is designed for hand-held operation.

Use this tool for the manufacturer's intended purpose only.

Failure to observe these precautions may result in injury.

⚠ CAUTION

Do not operate the pump lever after the ram stops.

Continuing to operate the pump lever after the ram stops will damage the system.

⚠ CAUTION

Do not perform any service or maintenance other than as describe in this manual. Injury or damage to the tool may result.

Failure to observe this precaution may result in injury and property damage.

Note: Keep all decals clean and legible, and replace when necessary.

Identification and Illustration

1. Pump lever
2. Release valve knob
3. Ram

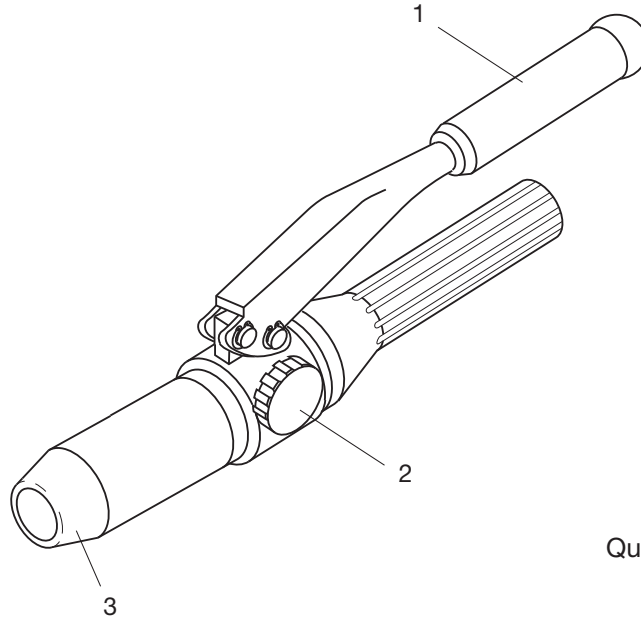

Quick Draw® shown

Specifications
Quick Draw Flex

Length

Without Drawstud.....406 mm (16.00")

Width (with handle extended)260 mm (10.25")

Mass/Weight2.60 kg (5.75 lb)

Quick Draw

Length

Without Drawstud.....321 mm (12.625")

Width (with handle extended)260 mm (10.25")

Mass/Weight2.49 kg (5.5 lb)

Quick Draw 90

Overall Length..... 324 mm (12.75")

Mass/Weight 3.4 kg (7.4 lb)

Miscellaneous

Overall Temperature..... -12 °C to 43 °C (10 °F to 110 °F)

Operating Position No restrictions

Setup and Operation

Punching

1. Refer to the hydraulic punch instructions manual or proper punch, die, and drawstud selection and setup.
2. Select the appropriate punch, die, and drawstud for the desired hole size.
3. Determine and mark the exact location for the hole. Use a Greenlee Kwik-Stepper® step bit to drill a pilot hole slightly larger than the drawstud being used.
4. Turn the release valve knob counterclockwise to fully extend the ram.
5. Thread the appropriate drawstud completely into the ram in the punching head.
6. Slide the corresponding die onto the drawstud. The open end of the die should face away from the punching head.
7. Insert the drawstud through the pilot hole in the material being punched.
8. Thread the punch (cutting edge facing the material) onto the drawstud until the punch assembly is tight onto the material surface.

Note:

- *All of the punch threads must be engaged with the drawstud threads. If any punch threads are not engaged, reassemble the setup.*
 - *For SPEED PUNCH®, slide the punch onto the drawstud (cutting edge facing the material) and secure the SPEED LOCK to the drawstud.*
9. Close the release valve knob. Pump the lever handle until the punch is completely through the material.
 10. Open the release valve. Unscrew the punch from the drawstud. Slide the die off the drawstud and remove any slugs from the die.

Note: For SPEED PUNCH®, remove the SPEED LOCK. Slide the punch off the drawstud; then slide the die off the drawstud and remove any slugs from the die.

Setup and Operation (cont'd)

⚠ WARNING	
<ul style="list-style-type: none"> • Inspect tool for wear or damage. Replace any worn, damaged, or missing components with Greenlee replacement parts. A damaged or improperly assembled tool can break and strike nearby personnel with sufficient force to cause severe injury or death. • Inspect the punch, die, and drawstud for wear or damage. Replace any worn or damaged items with Greenlee replacement parts. Replace any punches that have dull cutting surfaces. 	



	⚠ WARNING
	<p>Electric shock hazard:</p> <p>This tool is not insulated. When using this unit on or near energized electrical lines, use proper personal protective equipment.</p> <p>Failure to observe this warning could result in severe injury or death.</p>

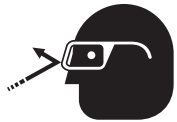

	⚠ WARNING
	<p>Wear eye protection when operating or servicing this tool.</p> <p>Failure to wear eye protection could result in serious eye injury from flying debris or hydraulic oil.</p>



	⚠ WARNING
	<p>Pinch points:</p> <p>Keep hands away from the tool head when punching.</p> <p>Failure to observe these warnings could result in severe injury or death.</p>

⚠ CAUTION	
<p>Do not secure this tool in a vise. This tool is designed for hand-held operation.</p> <p>Use this tool for the manufacturer's intended purpose only.</p> <p>Failure to observe these precautions may result in injury or property damage.</p>	

Capacity

Quick Draw® Hydraulic Punch Drivers

STAINLESS STEEL	
Slug-Splitter and Large Diameter Punches	
Pipe and Conduit Size	Maximum Driver Rating
1/2" to 1-1/4"	10 ga (0.134", 3mm)
1-1/2" to 2"	12 ga (0.104", 2.5mm)
2-1/2" to 4"	N/A

MILD STEEL	
Standard and Slug-Buster Punches	
Pipe and Conduit Size	Maximum Driver Rating
1/2" to 2"	10 ga (0.134", 3mm)
2-1/2" to 4"	N/A

Note: Please consult the hydraulic punch instruction manual for punch, drawstud, and die selection.

Maintenance

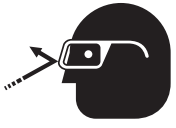
	⚠ WARNING
	<p>Wear eye protection when operating or servicing this tool.</p> <p>Failure to wear eye protection could result in serious eye injury from flying debris or hydraulic oil.</p>

	⚠ WARNING
	<p>Skin injection hazard:</p> <p>Do not use hands to check for oil leaks. Oil under pressure easily punctures skin. If injured, seek medical attention immediately to remove oil.</p> <p>Failure to observe this warning could result in serious injury, gangrene, or death.</p>

	⚠ WARNING
	<p>Do not use solvents or flammable liquids to clean the tool body. Solvents or flammable liquids could ignite and cause serious injury or property damage.</p>

	⚠ WARNING
	<p>Pinch points:</p> <p>Keep hands away from the tool head when punching.</p> <p>Failure to observe these warnings could result in severe injury or death.</p>

IMPORTANT
Relief valve adjustments must be done by an authorized service center.

Daily
Before use:

1. Inspect the tool for wear or damage, such as cracks, gouges, or chips.
2. Inspect the tool for damage or leaks.
3. Inspect the rotation of the head assembly. Fully return the ram. The head should rotate freely. If damage is detected, contact Greenlee customer service at 800-435-0786 for warranty service or repair.

After use:

1. Use a damp cloth and mild detergent to clean the housing. Allow the housing to dry.
2. Fully return the ram. Place the tool in the carrying case and store in a cool, dry place.

Troubleshooting

Problem	Possible Cause	Probable Remedy
Tool is inoperative.	Dirt, contaminants, etc. in ram area of tool.	Clean tool.
	Tool components worn or damaged.	Return tool to a Greenlee Authorized Service Center.
Tool loses oil.	Damaged internal seal.	Return tool to a Greenlee Authorized Service Center.
Failure to retract	Pressure valve in closed position	Open pressure valve.
Stuck drawstud	Over-tightened	Bottom tool out (do not apply pressure after ram travel stops) and use hex key to back drawstud out.

MANUAL DE INSTRUCCIONES

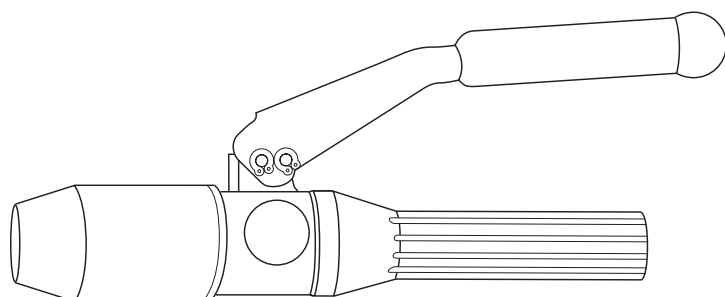

Quick Draw®

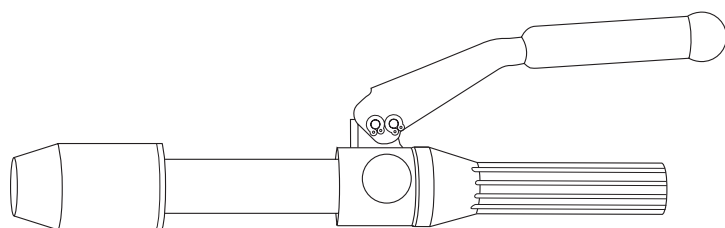

Quick Draw Flex™

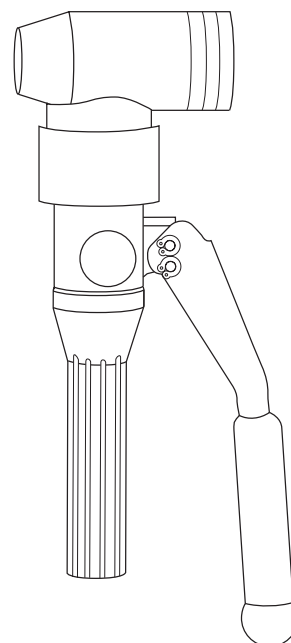

Quick Draw 90®

Llaves de sacabocados hidráulicas Quick Draw®



Lea y comprenda todas las instrucciones y la información de seguridad de este manual antes de usar esta herramienta o realizar su mantenimiento.

Registre este producto en www.greenlee.com

Índice

Descripción	14
Acerca de la seguridad.....	14
Objetivo de este manual.....	14
Información importante de seguridad	15-17
Identificación e ilustración.....	18
Especificaciones	18
Ajuste y operación.....	19-20
Capacidad	21
Mantenimiento.....	22
Resolución de problemas.....	23

Descripción

Las llaves de sacabocados hidráulicas Quick Draw® de Greenlee son sacabocados portátiles y autónomas para usar con los punzones, troqueles y machos sin recubrir de Greenlee para la perforación de orificios en acero dulce, acero inoxidable, latón, cobre, aluminio, fibra de vidrio y plástico.

Estas herramientas están diseñadas para usar con las siguientes herramientas de Greenlee:

- Punzones, troqueles y machos sin recubrir estándares
- Punzones, troqueles y machos sin recubrir Slug-Buster®
- Punzones, troqueles y machos sin recubrir Slug-Splitter®
- Sistema de sacabocados SPEED PUNCH™
- Punzones para panel de conectores electrónicos
- Punzones, troqueles y machos sin recubrir con formas especiales (“D”, Doble “D”, Llave, Cuadrada, Rectangular y estanca al aceite con ranuras)

Los punzones de panel de conectores electrónicos estándares Slug-Buster y los punzones con formas especiales pueden realizar orificios a través de acero dulce, latón, cobre, aluminio, fibra de vidrio y plástico, con una capacidad limitada para el acero inoxidable.

Los punzones, los troqueles y los machos sin recubrir Slug-Splitter pueden perforar todos estos materiales y están optimizados para el acero inoxidable. Consulte la sección “Capacidad” en este manual para obtener información detallada sobre la clasificación máxima de la herramienta. No supere la capacidad nominal del punzón o la llave.

Acerca de la seguridad

La seguridad es esencial en el uso y mantenimiento de herramientas y equipos de Greenlee. En este manual y en todas las inscripciones en las herramientas se ofrece la información necesaria para evitar riesgos y prácticas inseguras relacionadas con el uso de las herramientas. Siga toda la información de seguridad proporcionada.

Objetivo de este manual

El objetivo de este manual es que todo el personal conozca los procedimientos seguros de funcionamiento y mantenimiento de la siguiente herramienta de Greenlee:

Quick Draw Flex™

Quick Draw®

Quick Draw 90®

Tenga este manual a disposición de todo el personal.

Los manuales de reemplazo están disponibles a solicitud sin cargo alguno en www.greenlee.com.



¡No descarte este producto ni lo deseche!

Para obtener información sobre reciclamiento, visite www.greenlee.com.

Todas las especificaciones son nominales y pueden cambiar a medida que se produzcan mejoras en el diseño. Greenlee Tools, Inc. no se responsabilizará de daños debidos al mal manejo o al uso indebido de sus productos.

Kwik-Stepper, Slug-Buster, Slug-Splitter y SPEED PUNCH son marcas comerciales registradas y Intelli-PUNCH™ es una marca comercial de Greenlee, Inc.

CONSERVE ESTE MANUAL

INFORMACIÓN IMPORTANTE DE SEGURIDAD



SÍMBOLO DE ALERTA DE SEGURIDAD

Este símbolo se utiliza para dirigir su atención a los peligros o prácticas inseguras que pueden resultar en heridas o daños a la propiedad. La palabra del aviso, que se define a continuación, indica la gravedad del peligro. El mensaje después de la palabra del aviso proporciona información para prevenir o evitar el peligro.

⚠ PELIGRO

Peligros inmediatos que, de no evitarse, **PROVOCARÁN** heridas graves o la muerte.

⚠ ADVERTENCIA

Peligros que, de no evitarse, **PUEDEN** provocar heridas graves o la muerte.

⚠ ATENCIÓN

Peligros o prácticas inseguras que, de no evitarse, **QUIZÁ** provoquen heridas o daños a la propiedad.

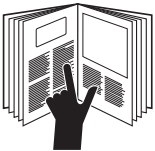

⚠ ADVERTENCIA

Lea y comprenda todas las instrucciones y la información de seguridad de este manual antes de usar esta herramienta o realizar su mantenimiento.

Si no se respeta esta advertencia, podrían producirse heridas graves o la muerte.



⚠ ADVERTENCIA

Peligro de choque eléctrico:

Esta herramienta no está aislada. Cuando utilice esta unidad sobre líneas eléctricas energizadas o cerca de estas, utilice equipo de protección personal adecuado.

Si no se respeta esta advertencia, podrían producirse heridas graves o la muerte.

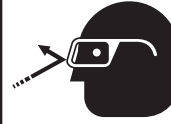

⚠ ADVERTENCIA

Utilice protección para los ojos cuando opere o repare esta herramienta.

Si no se utilizan gafas de protección, podrían producirse lesiones graves en los ojos por los escombros voladores o por el aceite hidráulico.



⚠ ADVERTENCIA

Riesgo de inyección en la piel:

No utilice las manos para revisar si existen fugas de aceite. El aceite bajo presión perfora fácilmente la piel. Si se lesiona, busque atención médica inmediatamente para retirar el aceite.

Si no se respeta esta advertencia, podrían producirse lesiones graves, gangrena o la muerte.



⚠ ADVERTENCIA

No utilice solventes ni líquidos inflamables para limpiar la carcasa de la herramienta. Los solventes y los líquidos inflamables se podrían prender fuego y producir lesiones graves o daños a la propiedad.



⚠ ADVERTENCIA

Puntos de enganche:

- Retire la batería antes de cambiar los troqueles, los adaptadores o las mordazas.
- Mantenga las manos alejadas del cabezal de la herramienta cuando realice el punzonado.

Si no se respetan estas advertencias podrían producirse heridas graves o la muerte.

INFORMACIÓN IMPORTANTE DE SEGURIDAD (continuación)

⚠ ADVERTENCIA

La falla de un componente podría lanzar piezas rotas.

- No permita que nadie se coloque en frente de la punzonadora ni detrás del pistón hidráulico.
- Cierre las puertas y las cubiertas de acceso de todos los equipos que estén en línea con la punzonadora o con el pistón.

Si no se respeta esta advertencia, podrían producirse heridas graves o la muerte.

⚠ ADVERTENCIA

- Inspeccione si la herramienta está gastada o dañada. Reemplace los componentes gastados, dañados o faltantes con repuestos de Greenlee. Una herramienta dañada o armada de manera incorrecta puede quebrarse y golpear al personal que se encuentra cerca con la fuerza suficiente para producir lesiones graves o la muerte.
- Inspeccione si el punzón, el troquel y el macho sin recubrir están gastados o dañados. Reemplace los elementos gastados o dañados con repuestos de Greenlee. Reemplace todos los punzones que tengan superficies de corte desafiladas.



⚠ ADVERTENCIA

No intente punzonar un orificio a través de dos o más capas de material. Esta acción doblará o quebrará el macho sin recubrir, y podría expulsar piezas con gran fuerza.

Si no se respeta esta advertencia, podrían producirse heridas graves o la muerte.

⚠ ADVERTENCIA

No exceda la capacidad nominal de esta herramienta. Si se supera la capacidad nominal, podría provocarse la falla de un componente, que podría lanzar piezas rotas con gran fuerza. Si no se respeta esta advertencia, podrían producirse heridas graves o la muerte.

⚠ ADVERTENCIA

Ajuste la herramienta de manera adecuada. Un ajuste inadecuado podría hacer que un componente falle y golpee al personal que se encuentra cerca con gran fuerza.

- Use solo punzones, troqueles y machos sin recubrir de Greenlee. Los componentes de otros fabricantes pueden no resistir las fuerzas generadas por este sacabocados.
- Instalación manual del punzón: el punzón debe estar enroscado completamente en el macho sin recubrir. Las roscas del macho sin recubrir deben estar en contacto con todas las roscas del punzón. El armado incompleto puede producir la falla de un componente.
- Instalación hidráulica del punzón: el macho sin recubrir debe estar enroscado completamente en el cabezal del punzón. el punzón debe estar enroscado completamente en el macho sin recubrir. Las roscas del macho sin recubrir deben estar en contacto con todas las roscas del punzón. El armado incompleto puede producir la falla de un componente.
- Configuración de SPEED PUNCH: el macho sin recubrir debe estar enroscado completamente en el cabezal del punzón. El SPEED LOCK debe estar completamente acoplado y cerrado en el macho sin recubrir. El armado incompleto puede producir la falla de un componente.

Si no se respetan estas advertencias podrían producirse heridas graves o la muerte.

⚠ ADVERTENCIA

Utilice esta herramienta solo para los fines previstos por el fabricante. La utilización en otros trabajos distintos a los descritos en este manual puede provocar lesiones o daños a la propiedad.

⚠ ADVERTENCIA

Asegúrese de que el ciclo del punzón se haya detenido después de hacer un orificio. Si esto no se hace podría causar la colisión de una pieza que podría lanzar piezas rotas.

Si no se respeta esta advertencia, podrían producirse heridas graves o la muerte.

INFORMACIÓN IMPORTANTE DE SEGURIDAD (continuación)**⚠ ATENCIÓN**

El punzón se separará y caerá cuando se termine de perforar el orificio.

- Apoye el peso de la herramienta cuando esté perforando.
- No permita que nadie se pare debajo de un sacabocados suspendido.

De no observarse esta advertencia pueden sufrirse graves lesiones o daños materiales.

⚠ ATENCIÓN

No sujete esta herramienta en un tornillo de banco. Está diseñada para una operación portátil.

Utilice esta herramienta solo para los fines previstos por el fabricante.

De no observarse estas advertencias podrían sufrirse lesiones.

⚠ ATENCIÓN

No haga funcionar la palanca de la bomba luego de que el pistón se detenga.

Continuar accionando la palanca de la bomba luego de que el pistón se detenga podría ocasionar daños al sistema.

⚠ ATENCIÓN

No realice ningún servicio ni trabajo de mantenimiento distinto a los que se describen en este manual. Se puede dañar o arruinar la herramienta.

Si no se respeta esta precaución, pueden producirse lesiones y daños a la propiedad.

Nota: Mantenga todas las calcomanías limpias y legibles y reemplácelas cuando sea necesario.

Identificación e ilustración

1. Palanca de bomba
2. Perilla de la válvula de seguridad
3. Pistón

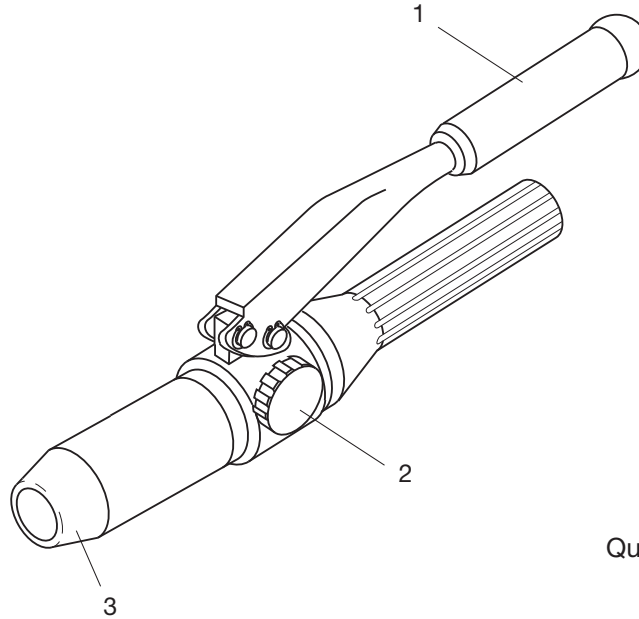

Quick Draw® muestra

Especificaciones
Quick Draw Flex

Largo

Sin macho sin recubrir.....406 mm (16 in)

Ancho (con el asa extendida).....260 mm (10,25 in)

Masa/Peso2,60 kg (5,75 lb)

Quick Draw

Largo

Sin macho sin recubrir.....321 mm (12,625 in)

Ancho (con el asa extendida).....260 mm (10,25 in)

Masa/Peso2,49 kg (5,5 lb)

Quick Draw 90

Largo total.....324 mm (12,75 in)

Masa/Peso3,4 kg (7,4 lb)

Observaciones

Temperatura general-12 °C a 43 °C (10 °F a 110 °F)

Posición de funcionamiento Sin restricciones

Ajuste y operación

Punzonado

1. Consulte el manual de instrucciones del punzón hidráulico para la selección e instalación correcta del punzón, troquel y macho sin recubrir.
2. Seleccione el punzón, el troquel y el macho sin recubrir para el tamaño de orificio que desea.
3. Determine y marque la ubicación exacta del orificio. Use una broca escalonada Kwik-Stepper® de Greenlee para taladrar un orificio piloto que sea apenas más grande que el macho sin recubrir que se utilizará.
4. Gire la perilla de la válvula de seguridad hacia la izquierda para extender por completo el pistón.
5. Enrosque completamente el macho sin recubrir adecuado en el pistón en el cabezal de punzonado.
6. Deslice el troquel correspondiente en el macho sin recubrir. El extremo abierto del troquel debe apuntar hacia afuera del cabezal de punzonado.
7. Inserte el macho sin recubrir a través del orificio piloto en el material que se va a perforar.
8. Enrosque el punzón (con el borde cortante hacia el material) en el macho sin recubrir hasta que el conjunto del punzón este ajustado en la superficie del material.

Nota:

- *Las roscas del macho sin recubrir deben estar en contacto con todas las roscas del punzón. Si alguna de las roscas del punzón no está acoplada, vuelva a armar el conjunto.*
 - *Para SPEED PUNCH®, deslice el punzón por el macho sin recubrir (con el borde cortante hacia el material) y asegure el SPEED LOCK al macho sin recubrir.*
9. Cierre la perilla de la válvula de seguridad. Bombee el asa de la palanca hasta que el punzón haya perforado completamente el material.
 10. Abra la válvula de seguridad. Desenrosque el punzón del macho sin recubrir. Deslice y quite el troquel del macho sin recubrir y quite los tapones del troquel.

Nota: Para SPEED PUNCH®, retire el SPEED LOCK. Deslice y quite el punzón del macho sin recubrir; luego, deslice el troquel y quítelo del macho sin recubrir y quite los tapones del troquel.

Ajuste y operación (continuación)
⚠ ADVERTENCIA

- Inspeccione si la herramienta está gastada o dañada. Reemplace los componentes gastados, dañados o faltantes con repuestos de Greenlee. Una herramienta dañada o armada de manera incorrecta puede quebrarse y golpear al personal que se encuentra cerca con la fuerza suficiente para producir lesiones graves o la muerte.
- Inspeccione si el punzón, el troquel y el macho sin recubrir están gastados o dañados. Reemplace los elementos gastados o dañados con repuestos de Greenlee. Reemplace todos los punzones que tengan superficies de corte desafiladas.

⚠ ATENCIÓN

No sujete esta herramienta en un tornillo de banco. Está diseñada para una operación portátil.
 Utilice esta herramienta solo para los fines previstos por el fabricante.
 Si no toma estas precauciones puede sufrir lesiones o dañar la propiedad.

⚠ ADVERTENCIA

Peligro de choque eléctrico:
 Esta herramienta no está aislada. Cuando utilice esta unidad sobre líneas eléctricas energizadas o cerca de estas, utilice equipo de protección personal adecuado.
 Si no se respeta esta advertencia, podrían producirse heridas graves o la muerte.

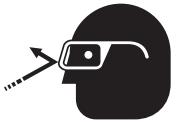
⚠ ADVERTENCIA

Utilice protección para los ojos cuando opere o repare esta herramienta.
 Si no se utilizan gafas de protección, podrían producirse lesiones graves en los ojos por los escombros voladores o por el aceite hidráulico.

⚠ ADVERTENCIA

Puntos de enganche:
 Mantenga las manos alejadas del cabezal de la herramienta cuando realice el punzonado.
 Si no se respetan estas advertencias podrían producirse heridas graves o la muerte.

Capacidad

Punzones con sacabocados hidráulicos Quick Draw®

ACERO INOXIDABLE	
Slug-Splitter y punzones de gran diámetro	
Medida del conducto y del tubo	Clasificación máxima de la herramienta
1/2 in a 1-1/4 in	10 ga (0,134 in, 3 mm)
1-1/2 in a 2 in	12 ga (0,104 in, 2,5 mm)
2-1/2 in a 4 in	N/C

ACERO DULCE	
Punzones Slug-Buster y estándar	
Medida del conducto y del tubo	Clasificación máxima de la herramienta
1/2 in a 2 in	10 ga (0,134 in, 3 mm)
2-1/2 in a 4 in	N/C

Nota: Consulte el manual de instrucciones del punzón hidráulico para la selección del punzón, troquel y macho sin recubrir.

Mantenimiento

	⚠ ADVERTENCIA
	<p>Utilice protección para los ojos cuando opere o repare esta herramienta.</p> <p>Si no se utilizan gafas de protección, podrían producirse lesiones graves en los ojos por los escombros voladores o por el aceite hidráulico.</p>

	⚠ ADVERTENCIA
	<p>Riesgo de inyección en la piel:</p> <p>No utilice las manos para revisar si existen fugas de aceite. El aceite bajo presión perfora fácilmente la piel. Si se lesiona, busque atención médica inmediatamente para retirar el aceite.</p> <p>Si no se respeta esta advertencia, podrían producirse lesiones graves, gangrena o la muerte.</p>

	⚠ ADVERTENCIA
	<p>No utilice solventes ni líquidos inflamables para limpiar la carcasa de la herramienta. Los solventes y los líquidos inflamables se podrían prender fuego y producir lesiones graves o daños a la propiedad.</p>

	⚠ ADVERTENCIA
	<p>Puntos de enganche:</p> <p>Mantenga las manos alejadas del cabezal de la herramienta cuando realice el punzonado.</p> <p>Si no se respetan estas advertencias podrían producirse heridas graves o la muerte.</p>

IMPORTANTE
<p>El centro de servicio autorizado debe realizar los ajustes de la válvula de alivio.</p>

A diario
Antes de usar:

1. Verifique si la herramienta está gastada o dañada, por ejemplo, si presenta hendiduras, fisuras o esquirlas.
2. Verifique si la herramienta está dañada o presenta fugas.
3. Verifique la rotación del conjunto del cabezal. Regrese totalmente el pistón. El cabezal debe girar libremente. Si se detectan daños, comuníquese con el servicio al cliente de Greenlee al 800-435-0786 por reparaciones o servicio de garantía.

Después de usar:

1. Utilice un paño húmedo y detergente suave para limpiar la carcasa. Deje secar la carcasa.
2. Regrese totalmente el pistón. Coloque la herramienta en el estuche portátil y almacene en un lugar fresco y seco.

Resolución de problemas

Problema	Posible causa	Posible solución
La herramienta no está operativa.	Suciedad, contaminantes, etc. en el área de pistón de la herramienta.	Limpie la herramienta.
	Los componentes de la herramienta están gastados o dañados.	Devuelva la herramienta a un Centro de Servicio Autorizado Greenlee.
La herramienta pierde aceite.	Sello interno dañado.	Devuelva la herramienta a un Centro de Servicio Autorizado Greenlee.
Falla en la retracción.	Válvula de presión en posición cerrada.	Abrir la válvula de presión.
Macho sin recubrir atascado.	Demasiado ajustado.	Llevar la herramienta bien abajo (no aplicar presión después de que la carrera del pistón se haya detenido) y usar una llave hexagonal para sacar el macho sin recubrir.

MANUEL D'UTILISATION

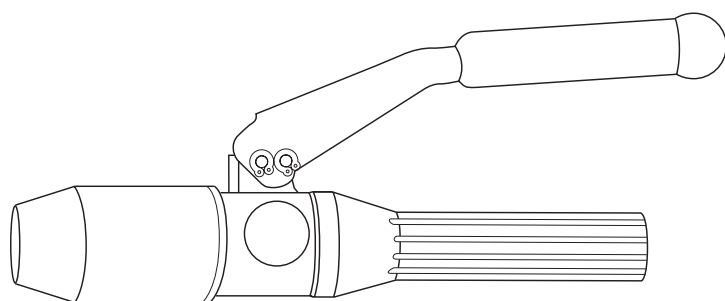

Quick Draw^{MD}

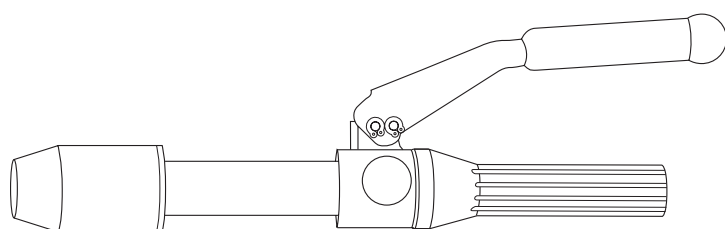

Quick Draw Flex^{MC}

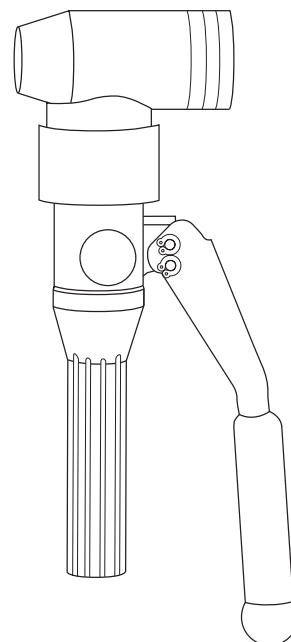

Quick Draw 90^{MD}

Poinçonneuses hydrauliques à éjecteur Quick Draw^{MD}



Veillez **lire** attentivement l'**ensemble** des instructions et des renseignements de sécurité contenus dans ce mode d'emploi avant d'utiliser ou d'entretenir cet outil.

Enregistrez ce produit sur www.greenlee.com

Table des matières

Description	26
Sécurité	26
Objectif de ce manuel	26
Renseignements de sécurité importants.....	27-29
Identification et illustration	30
Caractéristiques	30
Configuration et fonctionnement.....	31-32
Capacité	33
Entretien	34
Dépannage	35

Description

Les poinçonneuses hydrauliques à éjecteur Greenlee Quick Draw^{MD} sont des poinçonneuses manuelles autonomes conçues pour être utilisées avec les poinçons, les matrices et les tiges de traction Greenlee et pour perforer l'acier doux, l'acier inoxydable, le laiton, le cuivre, l'aluminium, la fibre de verre et le plastique.

Ces appareils sont conçus pour être utilisés avec les outils Greenlee suivants :

- Poinçons, matrices et tiges de traction standards
- Poinçons, matrices et tiges de traction Slug-Buster^{MD}
- Poinçons, matrices et tiges de traction Slug-Splitter^{MD}
- Système à emporte-pièces SPEED PUNCH^{MD}
- Poinçons pour tableau de raccordement électronique
- Poinçons, matrices et tiges de traction de forme spéciale (en « D », double « D », à clavette, carrée, rectangulaire et étanche à l'huile avec encoches)

Les poinçons standards, Slug-Buster, pour tableau de raccordement électronique et de forme spéciale peuvent perforer l'acier doux, le laiton, le cuivre, l'aluminium, la fibre de verre et le plastique. Leur capacité à perforer l'acier inoxydable est limitée.

Les poinçons, les matrices et les tiges de traction Slug-Splitter peuvent perforer tous ces matériaux et sont optimisés pour perforer l'acier inoxydable. Consultez la section « Capacité » de ce mode d'emploi pour obtenir des renseignements détaillés sur le calibre maximal de la poinçonneuse. Ne dépassez pas la capacité nominale du poinçon ou de la poinçonneuse.

Sécurité

Lors de l'utilisation et de l'entretien des outils et de l'équipement de Greenlee, la sécurité est essentielle. Les instructions de ce manuel et celles qui sont inscrites sur les outils fournissent des informations qui permettent d'éviter les dangers et les manipulations dangereuses liés à l'utilisation des outils. Veuillez respecter tous les renseignements de sécurité fournis.

Objectif de ce manuel

Ce manuel a pour objet de familiariser l'utilisateur avec les procédures préconisées pour une utilisation et un entretien sans danger des outils Greenlee suivants :

Quick Draw Flex^{MC}

Quick Draw^{MD}

Quick Draw 90^{MD}

Mettre ce manuel à la disposition de tout le personnel.

Des manuels de rechange peuvent être obtenus gratuitement sur demande sur www.greenlee.com.



Ne pas éliminer ni jeter ce produit!

Pour obtenir des renseignements sur le recyclage, rendez-vous sur le site www.greenlee.com.

Toutes les caractéristiques sont nominales et peuvent changer lorsque des améliorations sont apportées dans la conception. Greenlee Tools, Inc. décline toute responsabilité quant aux dommages résultant d'un emploi inadéquat ou d'un mésusage de ses produits.

Kwik-Stepper, Slug-Buster, Slug-Splitter et SPEED PUNCH sont des marques déposées et Intelli-PUNCH^{MC} est une marque commerciale de Greenlee Tools, Inc.

CONSERVER CE MANUEL

RENSEIGNEMENTS DE SÉCURITÉ IMPORTANTS



SYMBOLE D'AVERTISSEMENT

Ce symbole met en garde contre les risques ou les pratiques dangereuses pouvant causer des blessures ou des dommages matériels. Le mot indicateur, défini ci-dessous, indique la gravité du danger. Le message après le mot indicateur fournit de l'information qui permet de prévenir ou d'éviter le danger.

⚠ DANGER

Danger immédiat qui, s'il n'est pas évité, ENTRAÎNERA des blessures graves voire mortelles.

⚠ AVERTISSEMENT

Danger qui, s'il n'est pas évité, POURRAIT entraîner des blessures graves voire mortelles.

⚠ ATTENTION

Danger ou pratiques dangereuses qui, à défaut d'être évités, SONT SUSCEPTIBLES d'entraîner des blessures ou des dommages matériels

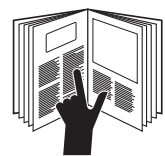

⚠ AVERTISSEMENT

Veuillez lire et comprendre toutes les instructions et informations de sécurité de ce manuel avant d'utiliser cet outil ou d'effectuer son entretien.

Le non-respect de cet avertissement peut entraîner des blessures graves, voire mortelles.



⚠ AVERTISSEMENT

Danger de décharge électrique : Cet outil n'est pas isolé. Pour utiliser cet appareil sur des lignes électriques sous tension ou à proximité de celles-ci, porter l'équipement de protection individuelle approprié.

Le non-respect de cet avertissement peut entraîner des blessures graves, voire mortelles.

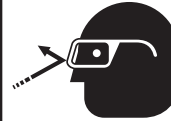

⚠ AVERTISSEMENT

Veiller à porter des lunettes de protection lors de l'utilisation ou de l'entretien de cet outil.

L'absence de lunettes de protection pourrait entraîner des lésions oculaires graves causées par des projections de débris ou d'huile hydraulique.



⚠ AVERTISSEMENT

Danger d'injection sous la peau :

Ne pas utiliser les mains pour contrôler l'étanchéité hydraulique. Le liquide sous pression peut aisément percer la peau. En cas de lésion, consulter immédiatement un médecin pour extraire le liquide hydraulique.

Le non-respect de cette mise en garde peut entraîner des blessures graves, la gangrène ou la mort.



⚠ AVERTISSEMENT

Ne pas utiliser de solvant ni de liquide inflammable pour nettoyer le boîtier de l'outil. Les solvants et les liquides inflammables peuvent s'enflammer et provoquer des blessures ou des dégâts matériels graves.



⚠ AVERTISSEMENT

Points de pincement :

- Enlever la batterie avant de changer les matrices, adaptateurs ou mâchoires.
- garder les mains éloignées de la tête de l'outil en poinçonnant.

Le non-respect de ces avertissements peut entraîner des blessures graves, voire mortelles.

RENSEIGNEMENTS DE SÉCURITÉ IMPORTANTS (suite)

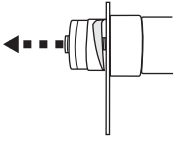

⚠ AVERTISSEMENT

La défaillance d'un mécanisme peut provoquer la projection de pièces cassées.

- Ne permettre à personne de se tenir devant le poinçon ou derrière le vérin hydraulique.
- Fermer les panneaux d'accès ou les capots de toute machine placée dans l'alignement du poinçon ou le vérin.

Le non-respect de cet avertissement peut entraîner des blessures graves, voire mortelles.



⚠ AVERTISSEMENT

Ne pas tenter de poinçonner à travers deux épaisseurs de matériaux ou plus. Cela entraîne la flexion ou la rupture de la tige de traction et risque de projeter des pièces avec violence.

Le non-respect de cet avertissement peut entraîner des blessures graves, voire mortelles.

⚠ AVERTISSEMENT

Configurer l'outil comme il se doit. Une configuration incorrecte pourrait provoquer la défaillance d'un mécanisme de l'outil, qui risquerait alors de heurter violemment un membre du personnel se trouvant à proximité.

- *Utilisez exclusivement des poinçons, des matrices et des tiges de traction Greenlee. Les pièces d'autres fabricants ne résistent pas aux forces développées par l'Outil de poinçonnement.*
- Configuration du poinçon manuel : le poinçon doit être vissé complètement sur la tige de traction. Les filets de la tige de traction doivent être complètement enclenchés dans les filets du poinçon. Un assemblage incomplet peut provoquer une défaillance de l'outil.
- Configuration du poinçon hydraulique : la tige de traction doit être vissée complètement à l'intérieur de la tête de la poinçonneuse. Le poinçon doit être vissé complètement sur la tige de traction. Les filets de la tige de traction doivent être complètement enclenchés dans les filets du poinçon. Un assemblage incomplet peut provoquer une défaillance de l'outil.
- Configuration du poinçon SPEED PUNCH : la tige de traction doit être vissée complètement à l'intérieur de la tête de la poinçonneuse. Le dispositif de verrouillage SPEED LOCK doit s'enclencher entièrement sur la tige de traction et se fermer complètement. Un assemblage incomplet peut provoquer une défaillance de l'outil.

Le non-respect de ces avertissements peut entraîner des blessures graves, voire mortelles.

⚠ AVERTISSEMENT

- Inspecter l'outil pour s'assurer qu'il ne présente ni signes d'usure ni dommages. Remplacer tout élément usé, endommagé ou manquant en utilisant des pièces de rechange Greenlee. Un outil endommagé ou mal assemblé peut se rompre et heurter une personne à proximité avec suffisamment de violence pour provoquer une blessure grave ou la mort.
- Inspectez l'état d'usure ou d'endommagement du poinçon, de la matrice et de la tige de traction. Remplacer tout élément usé ou endommagé en utilisant des pièces de rechange Greenlee. Remplacer tout poinçon qui présente des surfaces de coupe émoussées.

⚠ AVERTISSEMENT

Ne pas dépasser la capacité nominale de cet outil. Le fait de dépasser la capacité nominale pourrait causer la défaillance d'un mécanisme, laquelle risquerait de projeter violemment des pièces brisées.

Le non-respect de cet avertissement peut entraîner des blessures graves, voire mortelles.

⚠ AVERTISSEMENT

Utiliser cet outil pour l'usage prévu par le fabricant uniquement. Tout emploi autre que celui décrit dans ce manuel peut entraîner des blessures ou des dégâts matériels.

⚠ AVERTISSEMENT

Assurez-vous que le cycle de poinçonnement s'arrête après avoir percé un trou. Dans le cas contraire, les pièces peuvent entrer en collision, ce qui risque d'éjecter des pièces cassées.

Le non-respect de cet avertissement peut entraîner des blessures graves, voire mortelles.

RENSEIGNEMENTS DE SÉCURITÉ IMPORTANTS (suite)

⚠ ATTENTION

Une fois la perforation terminée, la poinçonneuse tombera.

- Vous devez supporter le poids de l'outil lors de la perforation.
- Ne laissez personne se tenir sous la poinçonneuse lorsque vous percez en hauteur.

Le non-respect de cet avertissement risque d'entraîner des blessures ou des dégâts matériels.

⚠ ATTENTION

Ne pas bloquer cet outil dans un étau. L'outil est conçu pour être utilisé à la main.

Utiliser cet outil pour l'usage prévu par le fabricant uniquement.

L'inobservation de ces consignes pourrait entraîner des blessures graves.

⚠ ATTENTION

N'actionnez pas le levier de la pompe après l'arrêt du vérin.

Si vous actionnez le levier de la pompe après l'arrêt du vérin, cela endommagera le système.

⚠ ATTENTION

N'effectuez aucune réparation ni opération d'entretien autre que celles décrites dans ce manuel. Cela peut entraîner des blessures ou des dommages à l'outil.

Le non-respect de cette précaution peut entraîner des blessures ou des dégâts matériels.

Remarque : conserver toutes les décalcomanies dans un état propre et lisible; les remplacer au besoin.

Identification et illustration

1. Levier de la pompe
2. Poignée de la soupape de détente
3. Vérin

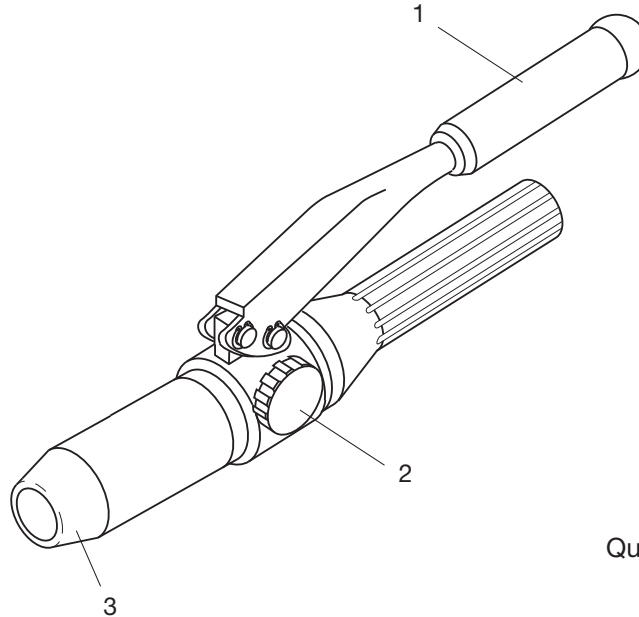
 Quick Draw^{MD} illustré

Caractéristiques
Quick Draw Flex

Longueur

Sans tige de traction 406 mm (16,00 po)

Largeur (avec poignée allongée) 260 mm (10,25 po)

Masse/poids 2,60 kg (5,75 lb)

Quick Draw

Longueur

Sans tige de traction 321 mm (12,625 po)

Largeur (avec poignée allongée) 260 mm (10,25 po)

Masse/poids 2,49 kg (5,5 lb)

Quick Draw 90

Longueur totale 324 mm (12,75 po)

Masse/poids 3,4 kg (7,4 lb)

Divers

Température globale -12 °C à 43 °C (10 °F à 110 °F)

Position de travail Aucune restriction

Configuration et fonctionnement

Poinçonnement

1. Consultez le mode d'emploi de la poinçonneuse hydraulique pour savoir comment sélectionner et installer le poinçon, la matrice et la tige de traction correctement.
2. Sélectionnez le poinçon, la matrice et la tige de traction appropriés selon les dimensions recherchées du trou.
3. Déterminer et marquer l'emplacement exact du trou à poinçonner. À l'aide d'un foret à redans Greenlee Kwik Stepper^{MD}, percez un trou légèrement plus grand que le diamètre de la tige de traction.
4. Tournez la soupape de détente dans le sens antihoraire pour étendre complètement le vérin.
5. Vissez la tige de traction appropriée complètement à l'intérieur du vérin, dans la tête du poinçon.
6. Faites glisser la matrice correspondante sur la tige de traction. Le bout ouvert de la matrice devrait être orienté à l'opposé de la tête du poinçon.
7. Insérez la tige de traction dans l'avant-trou du matériau qui est percé.
8. Vissez le poinçon (bord tranchant vers le matériau) sur la tige de traction jusqu'à ce que l'ensemble du poinçon soit fermement positionné sur la surface du matériau.

Remarque :

- *Tous les filets du poinçon doivent être engagés complètement sur les filets de la tige de traction. Si les filets du poinçon ne sont pas tous engagés, remontez l'ensemble.*
 - *Dans le cas du poinçon SPEED PUNCH^{MD}, faites glisser le poinçon sur la tige de traction (bord tranchant vers le matériau), puis fixez le dispositif SPEED LOCK sur la tige de traction.*
9. Fermez la soupape de détente. Pompez avec le levier jusqu'à ce que le poinçon ait entièrement perforé le matériau.
 10. Ouvrez la soupape de détente. Dévissez le poinçon de la tige de traction. Faites glisser la matrice hors de la tige de traction et retirez les éventuelles extrusions.

Remarque : Pour le SPEED PUNCH^{MD}, retirez le SPEED LOCK. Faites glisser le poinçon hors de la tige de traction, puis faites glisser la matrice hors de la tige de traction et retirez les éventuelles extrusions.

Configuration et fonctionnement (suite)

AVERTISSEMENT

- Inspecter l'outil pour s'assurer qu'il ne présente ni signes d'usure ni dommages. Remplacer tout élément usé, endommagé ou manquant en utilisant des pièces de rechange Greenlee. Un outil endommagé ou mal assemblé peut se rompre et heurter une personne à proximité avec suffisamment de violence pour provoquer une blessure grave ou la mort.
- Inspectez l'état d'usure ou d'endommagement du poinçon, de la matrice et de la tige de traction. Remplacer tout élément usé ou endommagé en utilisant des pièces de rechange Greenlee. Remplacer tout poinçon qui présente des surfaces de coupe émoussées.



AVERTISSEMENT

Points de pincement :
garder les mains éloignées de la tête de l'outil en poinçonnant.

Le non-respect de ces avertissements peut entraîner des blessures graves, voire mortelles.

ATTENTION

Ne pas bloquer cet outil dans un étau. L'outil est conçu pour être utilisé à la main.

Utiliser cet outil pour l'usage prévu par le fabricant uniquement.

Le non-respect de ces précautions peut entraîner des blessures ou des dommages matériels.

AVERTISSEMENT

Danger de décharge électrique :

Cet outil n'est pas isolé. Pour utiliser cet appareil sur des lignes électriques sous tension ou à proximité de celles-ci, porter l'équipement de protection individuelle approprié.

Le non-respect de cet avertissement peut entraîner des blessures graves, voire mortelles.

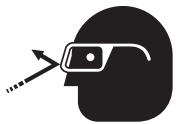
AVERTISSEMENT

Veiller à porter des lunettes de protection lors de l'utilisation ou de l'entretien de cet outil.

L'absence de lunettes de protection pourrait entraîner des lésions oculaires graves causées par des projections de débris ou d'huile hydraulique.

Capacité

Poinçonneuses hydrauliques Quick Draw^{MD}

ACIER INOXYDABLE	
Poinçons Slug-Splitter et poinçons à large diamètre	
Dimensions des tuyaux et conduits	Calibre maximal de la poinçonneuse
0,5 po à 1,25 po	cal. 10 (0,134 po, 3 mm)
De 1-1/2 po à 2 po	cal. 12 (0,104 po, 2,5 mm)
2,5 po à 4 po	S.O.

ACIER DOUX	
Poinçons standards et Slug-Buster	
Dimensions des tuyaux et conduits	Calibre maximal de la poinçonneuse
0,5 po à 2 po	cal. 10 (0,134 po, 3 mm)
2,5 po à 4 po	S.O.

Remarque : consultez le mode d'emploi de la poinçonneuse hydraulique pour savoir comment sélectionner et installer le poinçon, la matrice et la tige de traction.

Entretien

	⚠ AVERTISSEMENT
	<p>Veiller à porter des lunettes de protection lors de l'utilisation ou de l'entretien de cet outil.</p> <p>L'absence de lunettes de protection pourrait entraîner des lésions oculaires graves causées par des projections de débris ou d'huile hydraulique.</p>

	⚠ AVERTISSEMENT
	<p>Danger d'injection sous la peau :</p> <p>Ne pas utiliser les mains pour contrôler l'étanchéité hydraulique. Le liquide sous pression peut aisément percer la peau. En cas de lésion, consulter immédiatement un médecin pour extraire le liquide hydraulique.</p> <p>Le non-respect de cette mise en garde peut entraîner des blessures graves, la gangrène ou la mort.</p>

	⚠ AVERTISSEMENT
	<p>Ne pas utiliser de solvant ni de liquide inflammable pour nettoyer le boîtier de l'outil. Les solvants et les liquides inflammables peuvent s'enflammer et provoquer des blessures ou des dégâts matériels graves.</p>

	⚠ AVERTISSEMENT
	<p>Points de pincement :</p> <p>garder les mains éloignées de la tête de l'outil en poinçonnant.</p> <p>Le non-respect de ces avertissements peut entraîner des blessures graves, voire mortelles.</p>

IMPORTANT
<p>Les réglages de la soupape de décharge doivent être effectués par un centre de réparation agréé.</p>

Chaque jour
Avant utilisation :

1. Vérifier l'absence d'usure et de dommages tels que fissures, entailles ou éclats.
2. Vérifier que l'outil ne présente pas de dommages ni de fuites.
3. Vérifier la rotation de la tête de l'outil. Rentrer complètement le vérin. La tête devrait tourner librement. Si un dommage est détecté, communiquer avec le service à la clientèle de Greenlee, au 800-435-0786, pour obtenir une intervention de service ou de réparation au titre de la garantie.

Après utilisation :

1. Utiliser un chiffon humide et un détergent doux pour nettoyer le boîtier. Laisser le boîtier sécher.
2. Rentrer complètement le vérin. Placer l'outil dans son étui de transport et le ranger dans un endroit frais et sec.

Dépannage

Problème	Cause possible	Solution probable
L'outil ne fonctionne pas.	Saleté, corps étrangers, etc. au niveau du vérin.	Nettoyer l'outil.
	Éléments de l'outil usés ou endommagés.	Renvoyez l'outil à un centre de réparation agréé Greenlee.
L'outil perd du liquide hydraulique.	Joint interne endommagé.	Renvoyez l'outil à un centre de réparation agréé Greenlee.
Rétractation impossible	Vanne de pression en position fermée	Ouvrez la vanne de pression.
Tige de traction bloquée	Trop serrée	Positionnez l'appareil au plus bas (n'appliquez aucune pression après l'arrêt de la course du vérin), puis utilisez une clé hexagonale pour desserrer la tige de traction.

